

取扱説明書

ProLite

LCD Monitor

ProLite T1531SR
ProLite T1731SR
ProLite T1931SR



重要

ご使用になる前に必ずこの取扱説明書をお読みになり、正しく安全にお使いください。
お読みになった後は、大切に保管してください。

日本語

警告表示について

本書では、次のような表示をしています。表示の内容をよく理解してから本文をお読みください。

 警告	この表示を無視して、誤った取り扱いをすると、人が死亡または重傷を負う可能性が想定される内容を示しています。
 注意	この表示を無視して、誤った取り扱いをすると、人が傷害を負う可能性が想定される内容および物的損害のみの発生が想定される内容を示しています。

VCCI（電波障害自主規制）

この装置は、クラス B 情報技術装置です。この装置は、家庭環境で使用することを目的としていますが、この装置がラジオやテレビジョン受信機に近接して使用されると、受信障害を引き起こすことがあります。取扱説明書に従って正しい取り扱いをして下さい。 VCCI-B
ただし、下記のことを守られず使用された場合は、保証いたしかねますのでご注意ください。

- モニタの内部およびケーブルの改造はしないこと。
- 電源コードおよびケーブル類は付属のものを使用すること。

本製品は、付属品を使用した状態で VCCI の技術基準を満たしています。

- 本書の内容の一部または全部を無断転載することは固くお断りいたします。
- 本書の内容については将来予告なしに変更することがあります。
- 本書に記載した会社名、商品名は、各社の商標または登録商標です。
- 本書は内容について万全を期して作成いたしました。万が一誤りや記載もれなどお気づきの点がありましたら販売店までご連絡ください。

愛情点検

長年ご使用のモニタの点検を！



ご使用の際
このようなことは
ありませんか

- 電源コードを動かすと、電源がONになったりOFFになったりする。
- キャビネットが異常に熱い。
- 煙が出たり、こげくさい臭いがする。
- 使用中に異常な音や振動などがある。
- その他の異常や故障がある。



ご使用を中止してください

故障や事故防止のため、電源プラグをはずし、必ず販売店またはiiyamaサポートセンターにご連絡ください。
点検・修理に要する費用などは販売店またはiiyamaサポートセンターにご相談ください。

もくじ

安全にご使用いただくために.....	1
ご使用前に	5
特長.....	5
標準付属品.....	6
タッチパネルについて	6
モニタの取り付け	7
スタンドの取り付け / 取り外し.....	8
各部のなまえ	10
コンピュータとの接続.....	11
コンピュータの設定.....	12
パネルの角度調節	12
操作手順.....	13
調整メニューの内容.....	15
画面の調整.....	19
スタンバイ機能.....	21
故障かなと思ったら	22
クリーニング	23
アフターサービス	24
保証書 / 保証期間について	24
修理サービス	24
リサイクル / 廃棄について	24
付録	25
一般仕様 :	
ProLite T1531SR-B1S / ProLite T1531SR-W1S.....	25
一般仕様 :	
ProLite T1731SR-B1S / ProLite T1731SR-W1S.....	26
一般仕様 :	
ProLite T1931SR-B1S / ProLite T1931SR-W1S.....	27
外形寸法図 : ProLite T1531SR.....	28
外形寸法図 : ProLite T1731SR.....	28
外形寸法図 : ProLite T1931SR.....	28
対応信号タイミング.....	29

安全にご使用いただくために

ご使用になる前に、次の注意事項をよくお読みになり必ずお守りください。

警告



プラグを
抜く

万一、異常が発生したら

煙が出る、変な臭いや音がするなどの異常が発生したときは、すぐに電源スイッチを切り、電源プラグをコンセントから抜いて販売店または iiyama サポートセンターに修理をご依頼ください。そのまま使用すると火災や感電の原因となります。

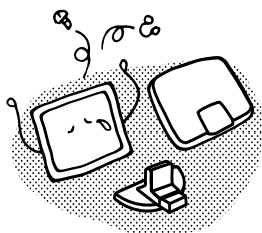

分解禁止

キャビネットは外さない、改造しない

内部には電圧の高い部分があり、キャビネットを外したり改造すると火災や感電の原因となります。内部の点検や修理は販売店または iiyama サポートセンターにご依頼ください。



禁止



プラグを
抜く

異物を入れない

モニタの通風孔などから内部に金属類や燃えやすいものなどの異物を差し込んだり、落とし込んだりしないでください。火災や感電または故障の原因となります。特にお子様のいるご家庭ではご注意ください。

万一、異物が入ったときは、すぐに電源スイッチを切り、電源プラグをコンセントから抜いて販売店または iiyama サポートセンターにご連絡ください。



禁止



プラグを
抜く

花びんやコップをモニタの近くに置かない

水やその他の液体、溶剤の入った容器をモニタの近くに置かないでください。こぼれたり、中に入った場合、火災や感電または故障の原因となります。

万一、水などが入ったときは、すぐに電源スイッチを切り、電源プラグをコンセントから抜いて販売店または iiyama サポートセンターにご連絡ください。

警告

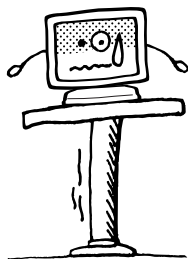

禁止

不安定な場所に置かない

ぐらついた台の上や傾いた所など不安定な場所に置かないでください。落ちたり、倒れたりして、けがの原因となります。平らで十分に強度がある安定した場所に置いてください。万一、モニタを落としたり、キャビネットを破損した場合は、すぐに電源スイッチを切り、電源プラグをコンセントから抜いて販売店または iiyama サポートセンターにご連絡ください。そのまま使用すると火災や感電の原因となります。



プラグを抜く

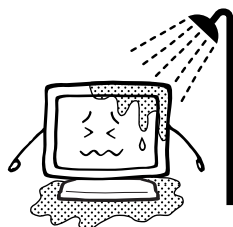

水場での
使用禁止

水のある場所で使わない

風呂場など水が入ったり、ぬれたりする場所で使用しないでください。火災や感電の原因となります。

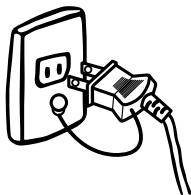

アースを
接地する

電源コードのアースリードを接地する

安全のため、必ずアースリード(黄/黄緑)を接地してください。アース接続は、電源プラグをコンセントにつなぐ前に行ってください。また、アースを外す場合は、電源プラグをコンセントから抜いた後行ってください。順番を間違えると、感電の原因となります。



禁止

電源コードを傷つけない

電源コードの上に重いものをのせたり、モニタの下敷きにならないようにしてください。また、無理に曲げたり、引っ張ったり、加熱したりしないでください。コードが破損して、火災や感電の原因となります。コードが傷んだらすぐに販売店または iiyama サポートセンターに交換をご依頼ください。



接触禁止

雷が鳴りだしたら、電源プラグに触れない

感電の原因となります。

注意

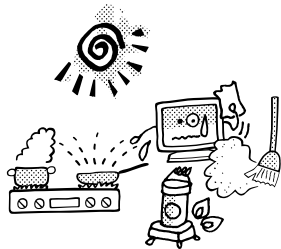

禁止

置き場所を選ぶ

次のような場所に置かないでください。火災や感電または故障の原因となることがあります。

- × 湿気やほこりの多い場所
- × 調理台や加湿器のそばなど油煙や湯気があたる場所
- × 直射日光や照明光が直接画面にあたる場所
- × 熱器具の近く



禁止

通風孔をふさがない

次のような使い方はしないでください。

- × あお向けや横倒し、逆さまにする。
- × 押し入れ、本箱など風通しの悪いせまい所に押し込む。
- × じゅうたんや布団の上に置く。
- × テーブルクロスなどをかける。

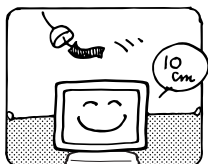

通風孔をふさぐと内部に熱がこもり、火災の原因となることがあります。風通しをよくするために、モニターは周囲から10cm以上離して置いてください。チルトスタンドを取り外して使用するときも、モニター背面の通風孔をふさがないように十分なスペースを確保してください。



指示に従う

移動させるときは、外部の接続コードをはずす

電源スイッチを切り、必ず電源プラグをコンセントから抜き、信号ケーブルなどの接続コードをはずしたことを確認の上、移動させてください。火災や感電の原因となることがあります。

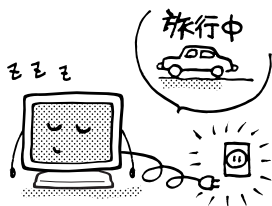

指示に従う

旅行などで長期間使わないときは、電源プラグを抜く

安全のため、必ず電源プラグをコンセントから抜いてください。火災の原因となることがあります。

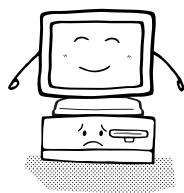

指示に従う

コンピュータの上にモニタを置くとき

必ずコンピュータの取扱説明書などで強度を確認してください。コンピュータが破損する原因となることがあります。

⚠ 注意



指示に従う

プラグを持って抜く

ACアダプタや電源コードや信号ケーブルを抜くときは、コードを引っ張らないでください。コードに傷がつき、火災や感電の原因となることがあります。必ずプラグの部分を持って抜いてください。



接触禁止

ぬれた手で電源プラグにさわらないで

ぬれた手で電源プラグを抜き差ししないでください。感電の原因となることがあります。



指示に従う

24時間連続使用しないで

本製品は、24時間連続使用することを前提として設計されておりませんので、24時間連続して使用しないでください。

正しくご使用いただくために

目を大切に

画面の位置は、目の高さよりやや低く、目から約40～60cmはなれたくらいが見やすく疲れません。使用する部屋は暗すぎると目が疲れます。適度の明るさの中でご使用ください。また、長時間画面を見続けると目が疲れますので、1時間に10分程度の休息をおすすめします。

故障ではありません

- お使いのコンピュータによっては、画像がずれる場合があります。画面位置を正しく調整してご使用ください。
- ご使用初期において、バックライトの特性上、画面にチラつきが出る場合があります。この場合、電源スイッチをいったん切り、再度スイッチを入れなおしてご確認ください。
- 液晶モニタは、表示する色や明るさにより微小な斑点およびむらが見える場合があります。
- 画面上に常時点灯、または点灯していない画素が数点ある場合があります。これは、液晶パネルの特性によるものです。
- 液晶パネルの特性上長時間同じ画面を表示していると、画面表示を変えたときに前の画面の残像（焼き付きのような症状）が発生する可能性があります。この場合、下記のいずれかの方法で徐々に改善されます。
 - ・ 画面の表示パターンを変える。
 - ・ 数時間電源を切っておく。
- 本製品に使用しているバックライトには寿命があります。画面が暗くなったり、チラついたり、点灯しないときは、販売店または iiyama サポートセンターまでお問い合わせください。
- 高温及び温度変化の大きい環境下で長期保管等をした場合、タッチセンサーと液晶パネル間に霧（曇り）が稀に発生することがあります。通电後この症状は解消される為、使用上問題はありません。

ご使用の前に

このたびは本製品をお買い上げいただき誠にありがとうございます。

ご使用になる前に本書をよく読んで正しくお使いください。

なお、複数機種を併せて記載していますので、仕様が一部異なるところはそれぞれの機種名を明記しております。

また、付属のセーフティ & クイックスタートガイドに保証書が記載されていますので、「販売店名・お買い上げ日」等の所定事項の記入及び記載内容をご確認の上、大切に保管してください。

特長

- ◆ 最大 1024 × 768 モードをサポート : ProLite T1531SR
- ◆ 最大 1280 × 1024 モードをサポート : ProLite T1731SR / ProLite T1931SR
- ◆ 高コントラスト 2500:1(標準 : タッチパネル装着時) / 輝度 280cd/ m² (標準 : タッチパネル装着時) の高性能パネル採用 : ProLite T1531SR
- ◆ 高コントラスト 1000:1(標準 : タッチパネル装着時) / 輝度 200cd/ m² (標準 : タッチパネル装着時) の高性能パネル採用 : ProLite T1731SR / ProLite T1931SR
- ◆ デジタルスムージング機能搭載
- ◆ 調整の手間を軽減する自動調整機能
- ◆ ステレオスピーカー内蔵
1W + 1W 出力のステレオスピーカー内蔵。
- ◆ 省電力設計
スタンバイ機能搭載
- ◆ VESA マウント規格 (100mm × 100mm) 対応
- ◆ 盗難防止ロック対応
- ◆ IP54 防塵・防滴規格対応 (フロントベゼル正面のみ)

■ Windows8/8.1/10 のタッチ機能について

Windows8/8.1/10 タッチ環境下での基本操作ができることは確認できておりますが、動作・機能・性能などの全てを保証するものではありません。一部制限があることも確認されておりますので、あらかじめご了承ください。

■ Windows8/8.1 から Windows10 へアップグレードした場合

専用のソフトを起動する必要があります。販売店または iiyama サポートセンターまでお問い合わせください。

■ Win10 から使用される場合

ドライバーを使用する必要がある場合は、この製品のダウンロード Web サイトからドライバー情報をダウンロードしてください。尚、USB 接続でご使用される場合は、ドライバーをインストールしなくても動作可能です。

標準付属品

モニター本体の他に、下記のもの全てが含まれていることをご確認ください。

- 電源コード*
- DisplayPort ケーブル
- スタンドネック (ネジ付き)
- ケーブルカバー用ネジ (M3 × 6mm)
- セーフティ&クイックスタートガイド / 保証書 (本書)
- VGA(D-sub) 信号ケーブル
- オーディオケーブル
- スタンドベース (ネジ付き)
- ドライバー (L型)
- HDMI ケーブル
- USB ケーブル

補足 * 付属の電源コードは本製品専用です。他の機器には使用しないでください。
また、次のような場合は、サポート及び保証の対象外となります。

- 付属以外の電源コードをお使いになる場合
- 日本以外の国でお使いになる場合
サポート及び保証の対象外となることをご承知の上で日本以外でお使いになる場合は、その国の安全規格に合った電源コードをご使用ください。

タッチパネルについて

刃の鋭いもの、先のとがったものや金属を使ってタッチ動作をすると、画面に傷をつけることがあります。

この傷は、保証期間内でも保証の対象になりませんので、ご注意ください。

先端がプラスチック製 (半径 0.8mm 以上) のものか指を使ってタッチすることをお奨めいたしません。

モニタの取り付け



注意

■ 取り付けの前に、壁またはディスプレイアームがモニタを取り付けるのに十分な強度があることを確認してください。

< 壁かけで使用する場合 >

壁かけでご使用になる場合は、取り付け台の厚さを考慮の上、L部の長さが8mmとなるM4ネジ(4個)を使用して、しっかりと固定してください。指定の長さを超えるネジを使用すると、モニタ内部の電気部品に接触し、感電または故障の原因となることがあります。

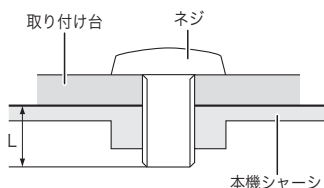

< 装置へ組み込んでご使用する場合 >

本製品は、高温環境での使用を目的とした設計をしておりません。

装置等に組み込んで使用する際には、環境条件の動作温度内で使用できるように、組み込まれる装置に冷却ファン及び通風孔等の冷却対策を必ず施してください。

< 画面の回転 >

本製品は、横置きで使用できるように設計されています。

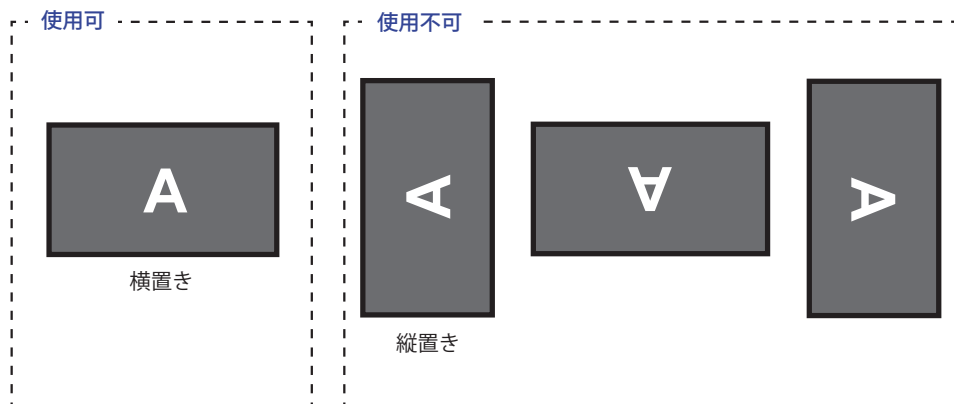

スタンドの取り付け / 取り外し

- 注意** ■スタンドの取り扱いは安定した台の上で行ってください。モニターが転倒・落下してけがや故障の原因となります。
- モニターに強い衝撃を与えないでください。故障の原因となります。
- スタンドの取り付けや取り外しを行う場合は、必ず電源プラグをコンセントから抜いて行ってください。感電や故障の原因となります。

< 取り付け >

- ① 平らで安定した台の上に、モニターの画面が傷付かないようにやわらかい布を敷き、モニターの画面を下にして置きます。
- ② 図1のようにケーブルカバーを外します。

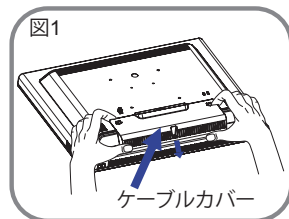

- ③ 図2のように、スタンドネックを取り付け、付属のドライバーを使ってネジを締めます。(4カ所)

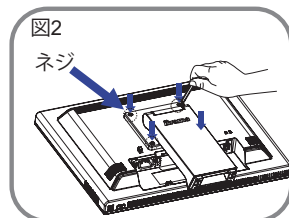

- ④ 図3のように、スタンドネックを上へ動かします。

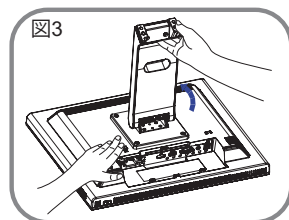

- ⑤ 図4のように、スタンドベースをスタンドネックに取り付け、スタンドベース底面のネジを締めて固定し、ネジのツマミを倒します。(2カ所)

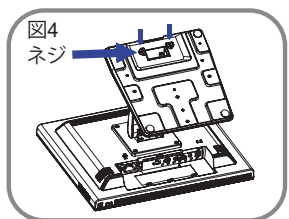

- ⑥ 図5のように、ケーブルを接続し、ケーブルホールに通します。
スタンドネックのケーブルカバーを外すと通しやすくなります。

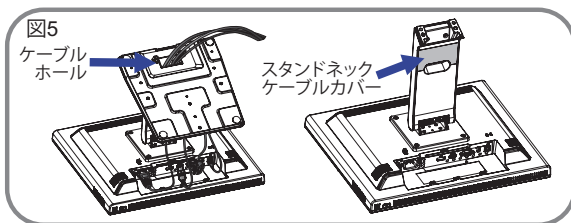

- ⑦ 図6のように、ケーブルカバーを取り付け、付属のネジでしっかりとネジ留めします。

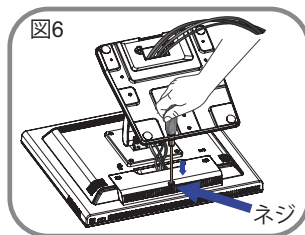

- ⑧ 図7のようにスタンドを戻します。

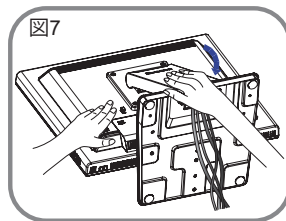

< 取り外し >

- ① 平らで安定した台の上に、モニタの画面が傷付かないようにやわらかい布を敷き、モニタの画面を下にして置きます。
- ② スタンドを上へ動かします。
- ③ ネジを緩めてケーブルカバーを取り外します。
- ④ ケーブルを取り外します。
- ⑤ スタンドベースの底面のネジを緩め、スタンドネックからスタンドベースを取り外します。
- ⑥ スタンドネックのネジを付属のドライバーを使って緩めて、取り外します。
- ⑦ ケーブルカバーを取り付けてネジ止めします。

各部のなまえ

前面

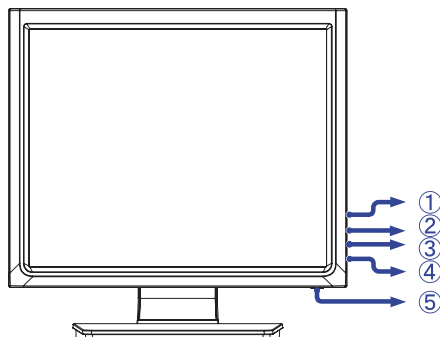

後面

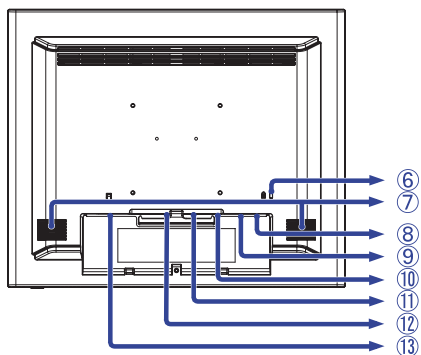

- ① メニューボタン (■)
- ② スクロールアップ/ブライツネスボタン (△)
- ③ スクロールダウン/ミュートボタン (▽)
- ④ 選択ボタン (←)
- ⑤ 電源スイッチ (⏻)
- ⑥ 盗難防止ロック用ホール
補足 盗難防止のため、モニタにロックを取り付けることができます。
- ⑦ スピーカー
- ⑧ USB コネクタ (USB)
- ⑨ 音声入力コネクタ (AUDIO)
- ⑩ VGA(D-sub) ミニ 15 ピンコネクタ (VGA)
- ⑪ HDMI コネクタ (HDMI)
- ⑫ DisplayPort コネクタ (DP)
- ⑬ 電源コード接続コネクタ (～: 交流) (AC IN)



警告

■ 安全のため、必ずアースリード(黄/黄緑)を接地してください。アース接続は、電源プラグをコンセントにつなぐ前に行ってください。また、アースを外す場合は、電源プラグをコンセントから抜いてから行ってください。順番を間違えると、感電の原因となります。

■ アースリードをコンセントに挿入、接触させないでください。火災や感電の原因となります。



注意

■ 信号ケーブルはご使用になるコンピュータによって異なります。誤った接続をするとモニターやコンピュータの故障の原因となることがあります。

■ 周辺機器への取り付けや取り外しを行う場合は、必ず電源プラグをコンセントから抜いて行ってください。感電や故障の原因となることがあります。

■ 付属のケーブル以外のケーブルを使用すると不具合が発生することがあります。

- ① モニタおよびコンピュータの電源が「OFF」であることを確認します。
- ② アナログ入力で使用する場合はVGA(D-sub)信号ケーブル、デジタル入力で使用する場合はHDMIケーブルまたはDisplayPortケーブルを、モニターとコンピュータに接続します。
補足 ■ 信号ケーブルのコネクタ部付属のネジをしっかりと締めてください。
■ 1台のコンピュータにVGA(D-sub)信号ケーブルとHDMIケーブル、DisplayPortケーブルを一緒に接続しないでください。不具合が発生することがあります。
- ③ USBケーブルをモニターとコンピュータに接続します。
- ④ オーディオ機能を使用する場合は、オーディオケーブルをモニターとオーディオ機器に接続します。
- ⑤ 電源コードを電源コード接続コネクタに接続してから、コンセントに接続します。この際、アースの接続は必ず電源プラグをコンセントにつなぐ前に行ってください。
- ⑥ モニタおよびコンピュータの電源を「ON」します。

[接続例]

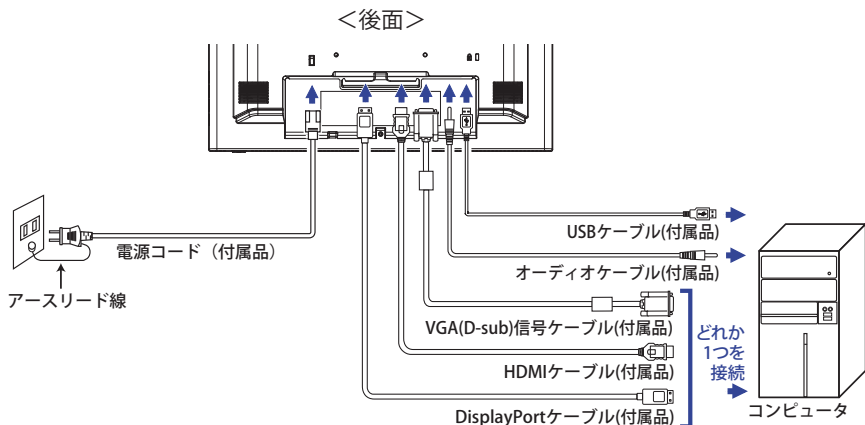

コンピュータの設定

■ 信号タイミング

本製品がサポートしているお好みの解像度 (P.29「対応信号タイミング」参照) に設定してください。

■ Windows XP/Vista/7/8/8.1/10 プラグ&プレイ対応

本製品は VESA 規格の DDC2B に対応しています。DDC2B 対応のコンピュータと本製品付属の信号ケーブルで接続することにより、Windows XP/Vista/7/8/8.1/10 上でプラグ&プレイ機能が動作します。この際、Windows XP モニタインフォメーションファイルのインストールが必要になる場合がありますので、弊社ホームページのダウンロードサービスをご利用ください。

ホームページアドレス <https://www.mouse-jp.co.jp/store/iiyama/support.aspx>

補足

■ ダウンロード方法および操作方法についても、弊社ホームページに説明がありますので、ご覧ください。

■ Macintosh または Unix については、ほとんどの場合モニタドライバは必要ありません。詳しくは、コンピュータの取扱説明書を確認したり、コンピュータメーカ等にお問い合わせください。

■ タッチパネルドライバ

弊社ホームページのダウンロードサービスをご利用ください。

ホームページアドレス <https://www.mouse-jp.co.jp/store/iiyama/support.aspx>

■ 電源投入時の順序

電源投入時の順序はモニタ、コンピュータの順に電源スイッチを ON して起動してください。

■ ソフトウェアに関する注意事項

タッチしたままシステムを起動すると、タッチスクリーンのソフトウェアやシステムが起動できないことがあります。

コンピュータの BIOS によっては、パワーマネージメントを設定しているとタッチスクリーンのソフトウェアが動作しなくなる場合があります。そのようなときはパワーマネージメントの設定を OFF にしてください。

パネルの角度調節



注意

■ 調節の際、タッチスクリーン面を押さないでください。タッチスクリーンを破損し、最悪の場合、タッチスクリーンおよび液晶パネルが割れるおそれがあります。

■ 調節の際、スタンド可動部の隙間に指を入れないでください。ケガの原因となることがあります。

■ タッチスクリーンモニタは、正面から見る画面が一番きれいに見えます。傾きを調節して、見やすい位置でご使用ください。

■ 角度調節の際は、パネルの左右を持って行ってください。

■ 角度調節範囲は上方向 90°，下方向 5° です。

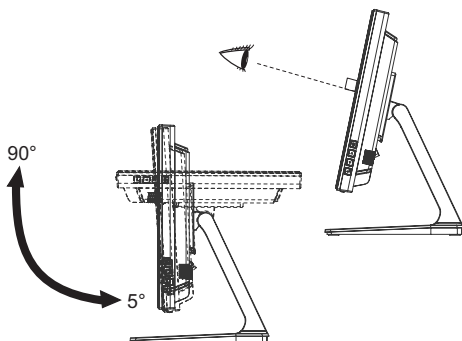

操作手順

P.29の「対応信号タイミング」にて、最良の状態になるようにあらかじめ調整してありますが、接続するコンピュータの種類により調整が必要になる場合があります。そのようなときは次の手順に従ってボタン操作を行ってください。

メニュー画面の工場出荷設定言語は英語表示になっています。お好みにより言語を選択してください。なお、ここでは日本語表示で説明しています。

- ① **☰** ボタンを押すと、メニュー画面 (OSD) が表示されます。△ / ▽ ボタンで調整項目を送ります。



- ② 調整したいアイコンがあるメニュー項目を選択し、**☰** ボタンを押します。

- ③ △ / ▽ ボタンを使って調整や設定を行っていきます。

- ④ **☰** ボタンを押して終了します。

メニュー画面が消えると調整や設定の内容を自動的に記憶させます。

例えば垂直位置を調整したいときは、まずメニュー項目の画面調整を選択し、**☰** ボタンで垂直位置を選択します。△ / ▽ ボタンでお好みの画面に調整します。

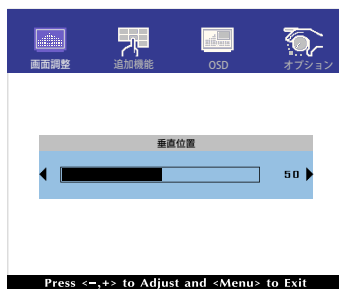

最後に**☰** ボタンを押して終了し、設定を記憶させます。



- 補足**
- 調整中にボタン操作を中止すると、OSD タイムアウトの設定時間後にメニュー画面が消えます。
 - **☰** ボタンを押すと1つ前の画面に戻ります。
 - メニュー画面が消えると同時に調整内容が記憶されます。この間に電源を「OFF」しないでください。
 - 画面位置、クロック、フェーズ調整の調整内容は、信号タイミング別に記憶されます。これ以外の調整項目については全ての信号タイミングに対して共通の内容が記憶されます。

ダイレクト調整

- ロックモード：VGA, HDMI または DisplayPort 入力を表示させ、 ボタンと  ボタンを同時に押しします。

下記のメニューが表示されます。



調整項目	画面の状態	
POWER	Active	電源スイッチをロックします。
	Inactive	電源スイッチをロック解除します。
OSD	Active	OSD メニューをロックします。
	Inactive	OSD メニューをロック解除します。

* OSD ロック時は、メニュー画面が表示されません。再び  ボタンと  ボタンを同時に押ししてください。

また、OSD 及び POWER ロック実行中にボタンが触れると“OSD KEY LOCK”もしくは“POWER KEY LOCK”とメッセージが表示され、その後表示が消えます。

補足 ロック機能が有効の場合、無信号（スリープモード）状態時は、メニューボタンを押すと入力選択メニューが表示され、入力選択が可能です。

- タッチ機能のオン／オフを切り替えることができます。

オフ：メニュー画面を表示していない時に、 ボタンと  ボタンを同時に押しします。

“タッチ機能オフ中”が右上に表示されます。

オン：メニュー画面を表示していない時に、 ボタンと  ボタンを同時に約 5 秒間押しします。

“タッチ機能オフ中”が消えます。

調整メニューの内容

調整項目	画面の状態 / 調整ボタン
コントラスト Contrast	弱すぎる 強すぎる
ブライツネス * ¹ Brightness ダイレクト調整	暗すぎる 明るすぎる
水平位置 * ⁴ H-Position	<input type="checkbox"/> 左によっている <input type="checkbox"/> 右によっている
垂直位置 * ⁴ V-Position	<input type="checkbox"/> 下によっている <input type="checkbox"/> 上によっている
フェーズ * ^{2,4} Phase	模様、文字がにじんだりちらついている
クロック * ^{2,4} Clock	<input type="checkbox"/> 画面サイズが小さい <input type="checkbox"/> 画面サイズが大きい
自動調整 * ^{3,4} Auto Adjust	水平 / 垂直位置, クロック, フェーズの 4 項目を自動で調整します。

*¹ 暗い部屋などで使用していて画面がまぶしい場合は、輝度を調整してください。

*² 調整方法および手順については、P.19「画面の調整」を参照してください。

*³ この機能を正常に動作させるには、画面調整パターンを表示させる必要があります。調整方法および手順については、P.19「画面の調整」を参照してください。

*⁴ アナログ入力のみ

ダイレクト調整





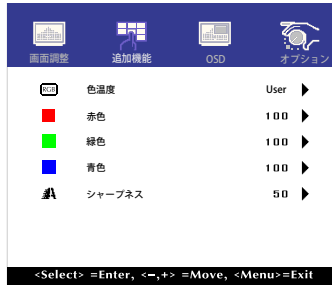

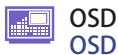

メニュー画面を表示する手間を省き、次のボタン操作で直接調整画面に入ることができます。

● ブライツネス: メニュー画面を表示していない時に、△ ボタンを押します。







調整項目	画面の状態 / 調整ボタン									
色温度 Color Temp	5500	やや緑がかったホワイト								
	6500	やや赤みがかったホワイト								
	7500	やや黄みがかったホワイト								
	9300	やや青みがかったホワイト								
	ユーザー USER	<table border="1"> <tr> <td>赤色</td> <td>弱すぎる</td> <td>◀ △</td> </tr> <tr> <td>緑色</td> <td>強すぎる</td> <td>▶ ▽</td> </tr> <tr> <td>青色</td> <td></td> <td></td> </tr> </table>	赤色	弱すぎる	◀ △	緑色	強すぎる	▶ ▽	青色	
赤色	弱すぎる	◀ △								
緑色	強すぎる	▶ ▽								
青色										
シャープネス Sharpness	<p>0 ~ 100 (ソフト→シャープ) まで設定されています。 △ ボタンを押すと昇順に移動し、▽ ボタンを押すと降順に移動します。 1024 x 768(ProLite T1531SR), 1280 x 1024(ProLite T1731SR/ProLite T1931SR) 以外の解像度のときに、表示品位を調整します。</p>									





調整項目	画面の状態 / 調整ボタン
OSD タイムアウト OSD Timeout	5 ～ 60 秒までの間で OSD のオフタイマーを設定します。    
OSD 位置 OSD Position	OSD の位置を設定できます。 ユーザー（左上 / 左下 / 右上 / 右下 / 中央）    
OSD 水平位置 OSD H-Position	OSD が左によっている   OSD が右によっている  
OSD 垂直位置 OSD V-Position	OSD が下によっている   OSD が上によっている  



調整項目	画面の状態 / 調整ボタン			
リセット Reset	いいえ	メニューに戻ります。		
	はい	工場出荷状態に戻します。		
言語 Language	ENGLISH	英語表示	ESPAÑOL	スペイン語表示
	FRANÇAIS	フランス語表示	日本語	日本語表示
	DEUTSCH	ドイツ語表示	繁体字	中文繁体字表示
	ITALIANO	イタリア語表示	簡体字	中文簡体字表示
入力選択 Source Select ダイレクト調整	AUTO	利用可能な入力信号を検索し、自動的に選択します。		
	VGA	映像入力を VGA 入力に切り替えます。		
	HDMI	映像入力を HDMI 入力に切り替えます。		
	DisplayPort	映像入力を DisplayPort 入力に切り替えます。		
補足	AUTO は、入力されている信号のうちどれか 1 種類を自動的に選択します。選択したい信号の接続されているコンピュータが、パワーマネージメントモードになっている場合は、切り替えできません。また、各入力に設定している時、信号入力は固定となり、自動選択しません。			
表示モード Display Mode	コンピュータのグラフィックカードから入ってくる現在の入力信号関連の情報を表示します。 補足 解像度とリフレッシュ速度の変更に関する詳細については、グラフィックカードのユーザーガイドをご覧ください。			
音量 Volume	音量が小さい			 
	音量が大きい			 
消音 Mute ダイレクト調整	いいえ	元の音量に戻します。		
	はい	一時的に音を消します。		
Factory Factory	この機能は使用できません。サービスマン専用です。			

ダイレクト調整

メニュー画面を表示する手間を省き、次のボタン操作で直接設定画面に入ることができます。

- 入力選択： パワーマネージメントモード時に  ボタンを押すと、入力選択メニューが表示されます。
- 消音： メニュー画面を表示していない時に、 ボタンを押します。

画面の調整

アナログ入力時は、必要に応じて画面を調整してご使用ください。

- 本製品での画面調整とは、お使いのコンピュータシステムに合わせ画面の位置を調整したり、表示される模様や文字のにじみ、ちらつきを最小限に調整することをいいます。
- ProLite T1531 シリーズ：本製品に搭載されている液晶パネルは、1024 × 768 の解像度の時に最高の性能が発揮できるよう設計されています。1024 × 768 未満の解像度では、液晶パネル本来の性能は発揮できませんので、通常は 1024 × 768 の解像度でを使用することをおすすめします。
- ProLite T1731 / ProLite T1931 シリーズ：本製品に搭載されている液晶パネルは、1280 × 1024 の解像度の時に最高の性能が発揮できるよう設計されています。1280 × 1024 未満の解像度では、液晶パネル本来の性能は発揮できませんので、通常は 1280 × 1024 の解像度でを使用することをおすすめします。
- 拡大表示モードでは画面拡大処理の関係上、表示される文字がぼやけたり、線が部分的に太くなります。
- コンピュータのディスプレイドライバによっては、画面の位置、周波数の微調整ができるものがありますが、正常に表示できなくなる可能性がありますので、微調整は本製品側の調整機能を使用してください。
- 調整は、電源を「ON」して 30 分以上たってから行ってください。
- 自動調整は解像度や画像のタイミングにより、微調整が必要な場合があります。
- 画面調整パターン以外では、自動調整が正常に機能しない場合があります。そのようなときは手動で調整を行ってください。

本製品には、画面の調整方法として位置、水平サイズ、位相調整を自動で行う方法と、個々の調整を手動で行う方法があります。新しくコンピュータを接続したときや解像度を変更した場合は、まず自動調整を行います。それでも文字のにじみやちらつき、位置ずれがある場合は手動で微調整を行います。

いずれも、弊社ホームページ (URL: <https://www.mouse-jp.co.jp/store/brand/iiyama/>) からサポートページへアクセスし、「画面調整プログラム」を起動して調整を行います。

次の手順に従い調整を行ってください。本書では、Windows® OS を基準に説明しています。

- ① 「画面調整プログラム」を起動します。
- ② お使いのモニタの解像度を選択すると、調整パターンが表示されます。

[調整パターン]

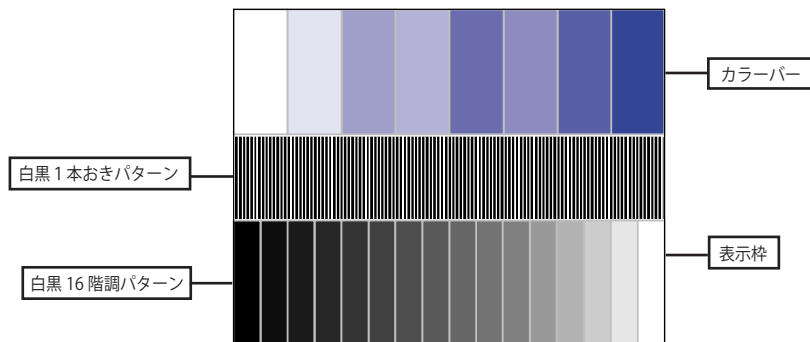

- ③ AUTO ボタンを押します。(自動調整)
- ④ 自動調整を行っても画面のちらつきやにじみ、位置ずれがある場合は、以下の手順で手動調整を行います。
- ⑤ 調整メニューの水平サイズにて調整パターンの右枠が表示領域の右端にくるよう調整します。

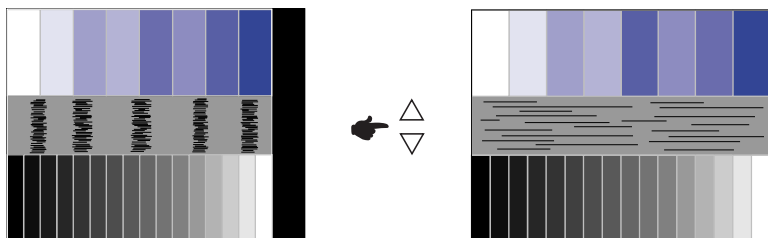

- ⑥ 白黒一本おきパターンに注目し、横縞状のノイズ、にじみ、ちらつきが最小限になるよう、調整メニューの位相調整にて調整します。

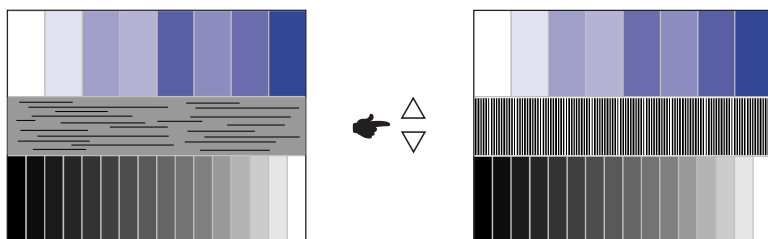

- ⑦ 画面調整プログラムの「位置」を選択し、調整メニューの垂直位置、水平位置にてクロスハッチパターンの上下左右枠が表示領域に入るよう調整します。

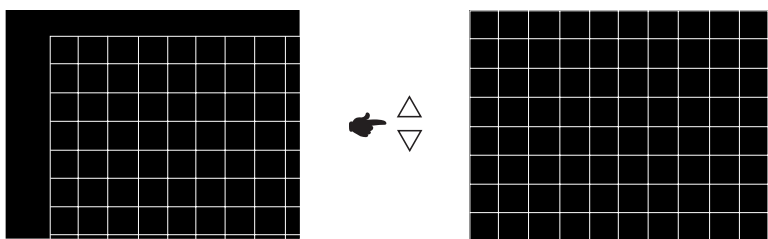

- 補足**
- 水平サイズを調整中、調整パターンの左枠が表示領域の左端からずれてしまう場合は、水平サイズと水平位置を交互に調整してください。
 - 水平サイズ調整は白黒一本おきパターンに注目し、縦縞状のノイズが無くなるよう調整するのも一つの方法です。
 - 水平サイズ、垂直位置、水平位置を調整中、画面が一瞬乱れることがありますが、故障ではありません。
 - 水平サイズを調整しても表示領域に収まらない場合は、③からもう一度調整を行ってください。
 - 位相調整を調整しても画面の一部分にひどくにじみやちらつきが残る場合、水平サイズが正確に調整されていない可能性があります。⑤からもう一度調整を行ってください。それでもにじみやちらつきが残る場合、コンピュータのリフレッシュレートを低く(60Hz)設定し、③から調整を行ってください。
 - 位相調整を調整中、水平位置がずれてしまう場合は、位相調整を終えてから水平位置にて調整してください。

- ⑧ 最後に、画面調整プログラムの「明るさ」を選択し、調整メニューの輝度、コントラストにて、調整パターン下部の白黒 16 階調が見えるよう、目が疲れない程度の明るさ、色合いに調節します。

「終了」をクリックしてプログラムを終了させてください。

スタンバイ機能

本製品のスタンバイ機能は、一定時間コンピュータを使用しないときにモニタの消費電力を自動的に抑えることができます。この機能は次のモードを備えており、モードの時間設定等はコンピュータ側で行います。

■ スタンバイモード

コンピュータからのビデオ信号が OFF 状態になるとスタンバイモード（消費電力 1.5W 以下*）となり、画面が暗くなります。この状態でマウスまたはキーボードを操作すると、画面は数秒後に表示され通常動作状態に戻ります。

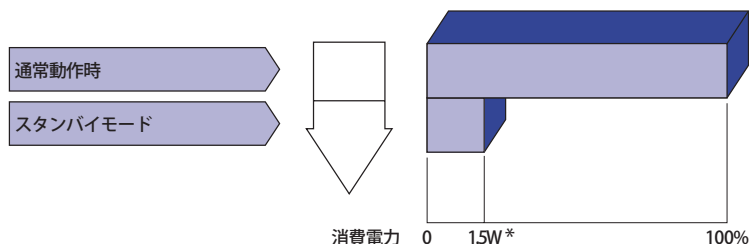

* USB 機器未接続時。

故障かなと思ったら

「故障かな？」と思ったら次の順番で調べてみてください。

1. 「操作手順」に従い症状に合わせて調整してみてください。なお、映像が出ない場合は2へ進んでください。
2. 調整項目にない、または調整しても症状が解消されない場合は次のチェックをしてみてください。
3. もしここに記載されていないような症状が起こったり、記述通りのチェックをしても症状が消えなかったときは、モニタの使用を中止し電源プラグをコンセントから抜いて、お買い上げになった販売店または iiyama サポートセンターにご連絡ください。

症状

チェックポイント

- | | |
|------------------|--|
| ① 映像が出ない | <input type="checkbox"/> 電源コードが確実に接続されていますか？
<input type="checkbox"/> 電源スイッチが「ON」されていますか？
<input type="checkbox"/> 電源コンセントに電気がきていますか？別の機器で確認してください。
<input type="checkbox"/> ブランクスクリーンセーバーが作動中ではありませんか？マウスやキーボードを触ってみてください。
<input type="checkbox"/> 輝度およびコントラストが最小になっていませんか？
<input type="checkbox"/> コンピュータの電源は入っていますか？
<input type="checkbox"/> 信号ケーブルが確実に接続されていますか？
<input type="checkbox"/> コンピュータの信号タイミングがモニタの仕様に合っていますか？
<input type="checkbox"/> スタンバイモード状態ではありませんか？
マウスやキーボードを触ってみてください。 |
| ② 画面が乱れている | <input type="checkbox"/> 信号ケーブルが確実に接続されていますか？
<input type="checkbox"/> コンピュータの信号タイミングがモニタの仕様に合っていますか？ |
| ③ 画面の位置が片寄っている | <input type="checkbox"/> コンピュータの信号タイミングがモニタの仕様に合っていますか？ |
| ④ 画面が明るすぎる／暗すぎる | <input type="checkbox"/> コンピュータの映像出力レベルがモニタの仕様に合っていますか？ |
| ⑤ 画面が揺れる | <input type="checkbox"/> 電源電圧は正常ですか？
タコ足配線はやめてください。
<input type="checkbox"/> コンピュータの信号タイミングがモニタの仕様に合っていますか？ |
| ⑥ 音が出ない | <input type="checkbox"/> オーディオ機器（コンピュータ等）の電源は入っていますか？
<input type="checkbox"/> オーディオケーブルが確実に接続されていますか？
<input type="checkbox"/> 音量調整が最小になっていませんか？
<input type="checkbox"/> Mute（消音）になっていませんか？
<input type="checkbox"/> オーディオ機器の音声出力レベルがモニタの仕様に合っていますか？ |
| ⑦ 音が大きい／小さい | <input type="checkbox"/> オーディオ機器の音声出力レベルがモニタの仕様に合っていますか？ |
| ⑧ 異音がする | <input type="checkbox"/> オーディオケーブルが確実に接続されていますか？ |
| ⑨ タッチスクリーンが反応しない | <input type="checkbox"/> USB ケーブルが確実に接続されていますか？
<input type="checkbox"/> タッチパネルドライバーソフトがインストールされていますか？
(Windows7 より前の OS を使用して USB 接続時) |
| ⑩ タッチ位置がずれる | <input type="checkbox"/> キャリブレーション（アライメント）は正しく行われていますか？ |

クリーニング

警告 ■ 万一、モニター内部に異物または水などの液体が入ったときは、すぐに電源スイッチを切り、電源プラグをコンセントから抜いて販売店または iiyama サポートセンターにご連絡ください。そのまま使用すると火災や感電または故障の原因となります。

注意 ■ 安全のため、必ず電源スイッチを切り、電源プラグをコンセントから抜いて行ってください。感電の原因となることがあります。

補足 ■ 液晶パネル表面は傷つきやすいので、硬い物でこすったり、ひっかいたりしないでください。

■ キャビネットや液晶パネルを痛めないために、次の溶剤は使用しないでください。

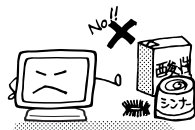

- ・シンナー
- ・ベンジン
- ・研磨剤
- ・スプレークリーナー
- ・ワックス
- ・酸性、アルカリ性の溶剤

■ キャビネットにゴムやビニール製品などを長時間接触させたままにしないでください。変質したり、塗料がはげるなどの原因となります。

キャビネット 柔らかい布を薄い中性洗剤でわずかに湿らせて汚れを落としてください。その後乾いた柔らかい布で拭いてください。

液晶パネル 定期的に柔らかい布でやさしく拭いてください。ティッシュペーパー等で拭くと傷が入る恐れがありますので、使用しないでください。

アフターサービス

保証書／保証期間について

- 本製品の保証書は、付属のセーフティ&クイックスタートガイドに記載されています。
- 保証書の「販売店名・お買い上げ日」などの所定事項の記入および記載内容をご確認いただき、大切に保管してください。
- 保証期限はお買い上げ日より3年間です。
ただし、保証期間内でも有料修理とさせていただきます場合があります。詳しくは、付属のセーフティ&クイックスタートガイドの<保証条件>をご確認ください。

修理サービス

- 「故障かなと思ったら」でチェックしても症状が解消されない場合は、お買い上げの販売店または iiyama サポートセンターへご連絡ください。
- 修理や点検のためモニタを輸送される時は、専用の梱包箱、クッションをご使用ください。他の梱包材料を使って輸送した場合、モニタが破損したり、故障の原因となることがあります。なおこの事由による修理は保証期間内であっても有料となります。
お手元に専用の梱包材料がない場合は、送付前に必ず iiyama サポートセンターまでご連絡ください。
- 本製品の補修用性能部品（製品の機能を維持するために必要な部品）は、製造終了後5年間保有することを基本としております。しかし、部品によっては稀に5年間保有することができない場合や標準品とは違う同等品となる場合もございますのであらかじめご了承ください。また、補修用性能部品の5年間の保有期間が経過した後でも、故障箇所によっては修理可能な場合がありますので、お買い上げの販売店または iiyama サポートセンターにご相談ください。
- 修理の際に弊社品質基準に適合した再生部品を使用することがございます。あらかじめご了承ください。

リサイクル／廃棄について

- 本製品を、ごみ廃棄場で処分される一般のごみといっしょに捨てないでください。
- 本製品を弊社以外へ廃棄する際は、地方自治体の条例または規則に従ってください。
- リサイクル／廃棄の詳細については弊社ホームページをご覧ください。iiyama サポートセンター リサイクル受付へお問い合わせください。

リサイクル／廃棄についてのお問い合わせ
iiyama サポートセンター リサイクル受付
TEL 03-6636-4312

付録

仕様および外観は改良のため、予告なく変更することがあります。

一般仕様：ProLite T1531SR-B1S / ProLite T1531SR-W1S

タッチスクリーン	方式	抵抗膜方式 シングルタッチ
	表面処理(透過率)	アンチグレア (80%)
	通信方式	USB シリアル転送
サイズカテゴリ		15"
液晶パネル	パネル方式	VA
	サイズ	対角 38cm (15")
	画素ピッチ	水平 0.297mm × 垂直 0.297mm
	輝度	350cd/m ² (標準：タッチパネル未装着時), 280cd/m ² (標準：タッチパネル装着時)
	コントラスト比	2500 : 1 (標準)
	視野角	水平 176° 垂直 176° (標準)
	応答速度	18ms (黒→白→黒, 標準)
最大表示色	約 1620 万色	
走査周波数	水平：31.0 ~ 60.0kHz 垂直：56 ~ 70Hz	
解像度	1024 × 768 (最大), 0.8MegaPixels	
信号入力コネクタ	VGA(D-sub) ミニ 15 ピン, HDMI, DisplayPort	
入力同期信号	セパレート同期：TTL, 正極性/負極性	
入力映像信号	アナログ：0.7Vp-p (標準), 75 Ω, 正極性 デジタル：HDMI, DisplayPort	
音声入力コネクタ	ø 3.5mm ステレオミニジャック	
入力音声信号	0.5Vrms (最大)	
スピーカー	1W × 2 (アンプ付きステレオスピーカー)	
最大表示範囲	水平：304.1mm 垂直：228.1mm	
入力電源	AC100 ~ 240V 50-60Hz 1A	
消費電力 *1	16W (標準) スタンバイモード時：1.5W (最大), オフモード時：0.3W (最大)	
外形寸法, 重量	351.0 (幅) × 306.5 (高) × 200.0 (奥行) mm, 4.1kg	
角度調節範囲	上方向：90°, 下方向：5°	
環境条件	動作時： 温度 0 ~ 40°C 湿度 20 ~ 80% (結露なきこと) 保管時： 温度 - 20 ~ 60°C 湿度 10 ~ 90% (結露なきこと)	
適合規格	CE, cULus, VCCI, PSE, IP54*2	

補足 *1 USB 機器未接続時。

*2 IP54 対応：フロントベゼル正面のみ

一般仕様 : ProLite T1731SR-B1S / ProLite T1731SR-W1S

タッチスクリーン	方式	抵抗膜方式 シングルタッチ
	表面処理 (透過率)	アンチグレア (80%)
	通信方式	USB シリアル転送
サイズカテゴリ		17"
液晶パネル	パネル方式	TN
	サイズ	対角 43cm (17")
	画素ピッチ	水平 0.264mm × 垂直 0.264mm
	輝度	250cd/m ² (標準: タッチパネル未装着時), 200cd/m ² (標準: タッチパネル装着時)
	コントラスト比	1000 : 1 (標準)
	視野角	水平 170° 垂直 160° (標準)
	応答速度	5ms (黒→白→黒, 標準)
最大表示色		約 1677 万色
走査周波数		水平 : 31.0 ~ 80.0kHz 垂直 : 50 ~ 75Hz
解像度		1280 × 1024 (最大), 1.3MegaPixels
信号入力コネクタ		VGA(D-sub) ミニ 15 ピン, HDMI, DisplayPort
入力同期信号		セパレート同期: TTL, 正極性/負極性
入力映像信号		アナログ: 0.7Vp-p (標準), 75 Ω, 正極性 デジタル: HDMI, DisplayPort
音声入力コネクタ		ø 3.5mm ステレオミニジャック
入力音声信号		0.5Vrms (最大)
スピーカー		1W × 2 (アンプ付きステレオスピーカー)
最大表示範囲		水平 : 337.920mm 垂直 : 270.336mm
入力電源		AC100 ~ 240V 50-60Hz 1A
消費電力 ^{*1}		20W (標準) スタンバイモード時: 1.5W (最大), オフモード時: 0.3W (最大)
外形寸法, 重量		387.0 (幅) × 378.0 (高) × 239.5 (奥行) mm, 5.4kg
角度調節範囲		上方向: 90°, 下方向: 5°
環境条件		動作時: 温度 0 ~ 40°C 湿度 20 ~ 80% (結露なきこと) 保管時: 温度 -20 ~ 60°C 湿度 10 ~ 90% (結露なきこと)
適合規格		CE, cULus, VCCI, PSE, IP54 ^{*2}

補足 ^{*1} USB 機器未接続時。

^{*2} IP54 対応: フロントベゼル正面のみ

一般仕様：ProLite T1931SR-B1S / ProLite T1931SR-W1S

タッチスクリーン	方式	抵抗膜方式 シングルタッチ
	表面処理 (透過率)	アンチグレア (80%)
	通信方式	USB シリアル転送
サイズカテゴリ		19"
液晶パネル	パネル方式	IPS
	サイズ	対角 48cm (19")
	画素ピッチ	水平 0.2928mm × 垂直 0.2928mm
	輝度	250cd/m ² (標準: タッチパネル未装着時), 200cd/m ² (標準: タッチパネル装着時)
	コントラスト比	1000 : 1 (標準)
	視野角	水平 178° 垂直 178° (標準)
	応答速度	14ms (黒→白→黒, 標準)
最大表示色		約 1677 万色
走査周波数		水平: 31.0 ~ 80.0kHz 垂直: 50 ~ 75Hz
解像度		1280 × 1024 (最大), 1.3MegaPixels
信号入力コネクタ		VGA(D-sub) ミニ 15 ピン, HDMI, DisplayPort
入力同期信号		セパレート同期: TTL, 正極性/負極性
入力映像信号		アナログ: 0.7Vp-p (標準), 75 Ω, 正極性 デジタル: HDMI, DisplayPort
音声入力コネクタ		ø 3.5mm ステレオミニジャック
入力音声信号		0.5Vrms (最大)
スピーカー		1W × 2 (アンプ付きステレオスピーカー)
最大表示範囲		水平: 374.78mm 垂直: 299.83mm
入力電源		AC100 ~ 240V 50-60Hz 1A
消費電力 *1		20W (標準) スタンバイモード時: 1.5W (最大), オフモード時: 0.3W (最大)
外形寸法, 重量		432.0 (幅) × 413.5 (高) × 239.5 (奥行) mm, 6.0kg
角度調節範囲		上方向: 90°, 下方向: 5°
環境条件		動作時: 温度 0 ~ 40°C 湿度 20 ~ 80% (結露なきこと) 保管時: 温度 - 20 ~ 60°C 湿度 10 ~ 90% (結露なきこと)
適合規格		CE, cULus, VCCI, PSE, IP54*2

補足 *1 USB 機器未接続時。

*2 IP54 対応: フロントベゼル正面のみ

外形寸法図 : ProLite T1531SR

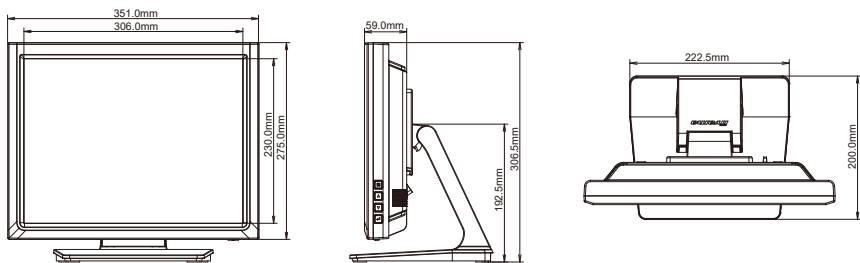

外形寸法図 : ProLite T1731SR

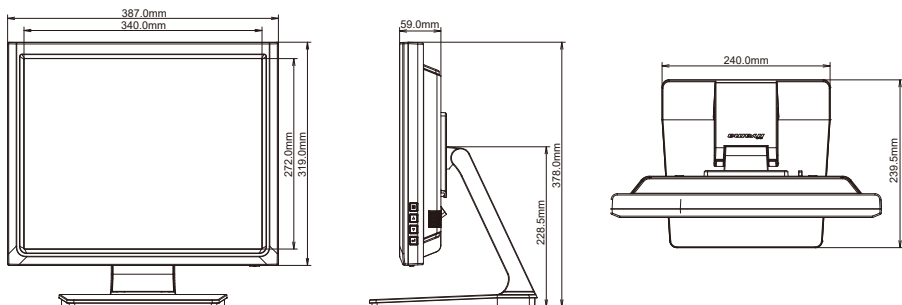

外形寸法図 : ProLite T1931SR

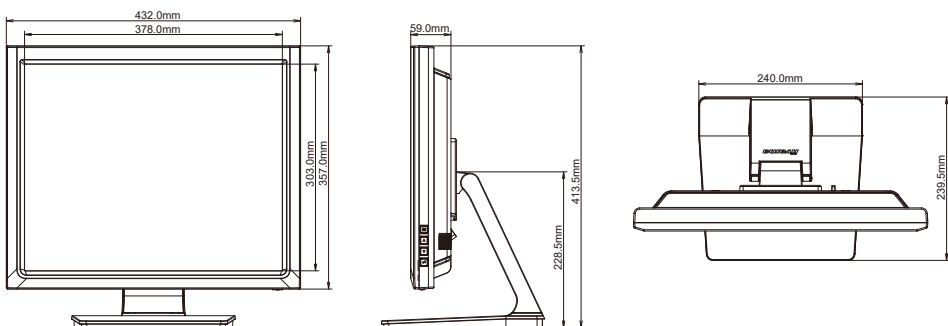

対応信号タイミング

ビデオモード	水平周波数	垂直周波数	ドットクロック
640 × 480	31.469kHz	59.940Hz	25.175MHz
	37.500kHz	75.000Hz	31.500MHz
	37.861kHz	72.809Hz	31.500MHz
800 × 600	35.156kHz	56.250Hz	36.000MHz
	37.879kHz	60.317Hz	40.000MHz
	46.875kHz	75.000Hz	49.500MHz
	48.077kHz	72.188Hz	50.000MHz
1024 × 768	48.363kHz	60.004Hz	65.000MHz
	56.476kHz	70.069Hz	75.000MHz
	60.023kHz	75.029Hz	78.750MHz
1280 × 1024	63.981kHz	60.020Hz	108.000MHz
	79.976kHz	75.025Hz	135.000MHz

補足 * ProLite T1531SR に対応していません。

お客様の個人情報の管理および利用について

当社は、お客様の個人情報について、「個人情報の保護に関する法律」および「個人情報の保護に関する法律についての経済産業分野を対象とするガイドライン」に準拠し、取り扱いを定めて、適切に管理、利用いたします。

当社が定める「個人情報保護方針」は、下記 URL からご確認ください。

URL <https://www.mouse-jp.co.jp/store/privacy/privacy.aspx>

株式会社マウスコンピューター

- 製品の取り扱いおよび修理についてのお問い合わせ

iiyama サポートセンター

24 時間 365 日サポート対応

TEL 03-6636-4312

FAX 03-6636-4341

特定化学物質の含有情報は下記の弊社ホームページに記載しています。

URL: <https://www.mouse-jp.co.jp/store/iiyama/support/jmos.aspx>

サポートの最新情報（連絡先等）は弊社ホームページに記載しています。
お問い合わせの前に、ホームページにてご確認ください。

URL: <https://www.mouse-jp.co.jp/store/iiyama/support.aspx>